

ASYLUM III RTD



D ASYLUM III RDT ist ein sturmstabiles, leichtes Expeditionszelt für drei Personen mit viel Komfort und Platz für zusätzliche Ausrüstung.

Die Verbindung der JACK WOLFSKIN REAL TUNNEL und REAL DOME Konstruktionsprinzipien ermöglichen eine enorme Windstabilität und erweitern den nutzbaren Innenraum. Die Moskitonetz-Innenzeltfenster, die Dachbelüftung und die Lüfter im Außenzelt sorgen für guten Klimakomfort.

Zusätzlichen Nutzen bieten der variable Roll-Packsack, die Netztaschen und Wäscheleinschlaufen im Innenzelt.

GB The ASYLUM III RDT is a lightweight, wind stable expedition tent sized to accommodate three persons in comfort and with space for extra kit.

The combination of JACK WOLFSKIN's REAL TUNNEL and REAL DOME constructions delivers incredible wind stability and increase the useable space inside. The mosquito mesh inner tent windows, roof vent and ventilation ducts on the flysheet provide a pleasant internal microclimate.

Additional useful features include a variable roll-top pack bag, mesh storage pouches and drying line loops in the inner tent.

F ASYLUM III RDT est une tente d'expédition légère et résistante aux intempéries pour 3 personnes avec beaucoup de confort et d'espace pour l'équipement supplémentaire. La combinaison du principe de construction de JACK WOLFSKIN REAL TUNNEL et REAL DOME permet une résistance énorme au vent et augment l'espace intérieur.

Les fenêtres moustiquaires de la tente intérieure, la ventilation du toit et les dispositifs d'aération du double-toit permettent un bon climat à l'intérieur. Et encore des avantages: le sac de transport à enrouler, les poches filet et les boucles pour fixer une corde à ligne dans la tente intérieure.



ASYLUM III RTD

Gebrauchsanleitung · Tent Manual
Livret d'instructions de montage

ASYLUM III RTD

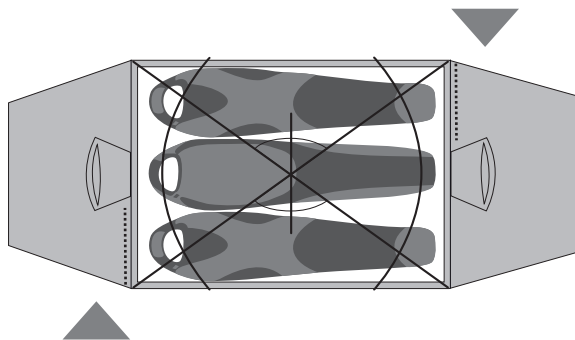

D

ZELTPACKSACKINHALT

- 1 Innenzelt/1 Außenzelt
- 20 Heringe, Reparaturmaterialien im Heringspackbeutel
- 1 Stangenpackbeutel
- 2 lange rote Aluminiumstangen, 2 lange und 1 kurze graue Aluminiumstange
- 1 Reparaturhülse

CONTENU DU SAC DE TENTE

- 1 tente intérieure / 1 double-toit
- 20 piquets, matériel de réparation dans le sac de piquets
- 1 Sac de transport pour les arceaux
- 2 mâts en aluminium longs et rouges
- 1 mât en aluminium court et gris
- 1 gaine de réparation

F

GB

CONTENTS OF TENT PACK SACK

- 1 Inner tent/1 flysheet
- 20 pegs and repair materials in peg bag
- 1 pole bag
- 2 long red coloured, 2 long and 1 short grey coloured aluminium poles
- 1 pole repair sleeve

D

JACK WOLFSKIN entwickelt seine Produkte ständig weiter. Wir behalten uns vor, einzelne Komponenten zu verändern. Abbildungen der Aufbauanleitung können vom aktuellen Produkt abweichen.

GB

At JACK WOLFSKIN we are continually improving and upgrading our products. We therefore reserve the right to make changes to individual components. Diagrams used for the pitching instructions may differ slightly from the actual product.

F

JACK WOLFSKIN développe et améliore ses produits en permanence. De ce fait nous nous réservons la possibilité de modifier certains composants. Les illustrations du mode de montage peuvent différer légèrement de celles du produit actuel.

D

BELÜFTUNG

Ihr Zelt ist mit ausreichenden Belüftungsmöglichkeiten ausgestattet. **Sorgen Sie immer für eine gute Luftzirkulation**, um die Gefahr der Kondenswasserbildung zu vermindern. Dennoch ist Kondenswasserbildung unvermeidbar. Verwechseln Sie Kondenswasser bitte nicht mit eindringender Feuchtigkeit.

PFLEGE

Reinigen Sie Ihr Zelt in aufgebautem Zustand ausschließlich **mit Wasser und wenig Seife**. Befreien Sie vor allem die Reißverschlüsse regelmäßig von Schmutz und Sand. Auf keinen Fall in die Waschmaschine oder Reinigung geben, da hier die Beschichtung irreversibel zerstört werden kann. **Geeignete Silikonschmiermittel** schützen Stangen vor Korrosion und Reißverschlüsse vor dem Einfrieren.

FEUER

Offenes Feuer und Flammen sind eine Gefahr für Zeltgewebe. **Vermeiden Sie offenes Feuer** in unmittelbarer Nähe des Zeltes.

GB

VENTILATION

Your tent is equipped with sufficient ventilation options. Try to ensure that there is always a good flow of air through the tent to reduce the risk of condensation build-up. However, condensation cannot be completely avoided. Please do not confuse condensation with actual water penetration through the fabric of the tent.

CARE AND MAINTENANCE

Clean your tent when pitched, using only a little soap and water. Zips in particular should be cleaned regularly to remove dirt and grit. On no account should the tent be machine washed or dry cleaned, since this could cause irreversible damage to the protective coating on the tent fabric. Suitable silicone-based lubricants protect poles from corrosion and prevent zips freezing.

FIRE PREVENTION

Open fires and flames are a hazard for tent materials. Avoid naked flames in the immediate vicinity of the tent.

F

VENTILATION

Votre tente est pourvue d'un nombre suffisant de chatières de ventilation. **Veillez à toujours permettre une bonne circulation de l'air** pour éviter la formation d'eau de condensation. Cependant la formation d'eau de condensation est inévitable. Attention de ne pas confondre l'eau de condensation avec une infiltration d'humidité.

ENTRETIEN

Pour nettoyer votre tente lorsqu'elle est montée, veuillez utiliser exclusivement **de l'eau et un peu de savon**. Veillez à enlever régulièrement les saletés et le sable sur les fermetures à glissière. Surtout ne jamais mettre au lave-linge ou au pressing, cela pourrait détruire irréversiblement le revêtement. **Des produits lubrifiants adaptés, à base de silicone**, peuvent protéger les arceaux contre la corrosion et les fermetures à glissière contre le gel.

FEU

Les feux ouverts et les flammes représentent un danger pour le tissu de la tente. **Évitez les feux ouverts** tout près de la tente.

PHASE 1



1

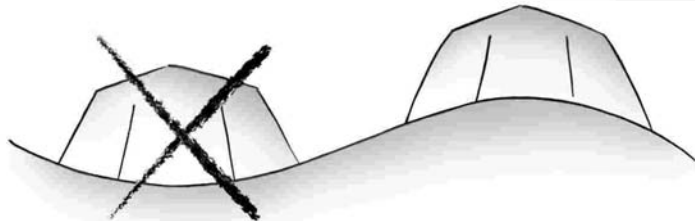
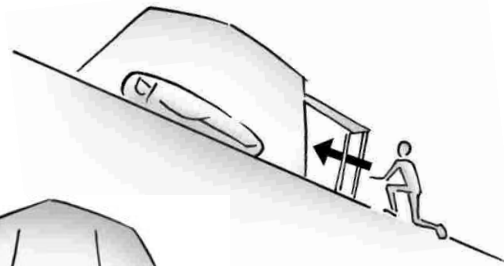

2

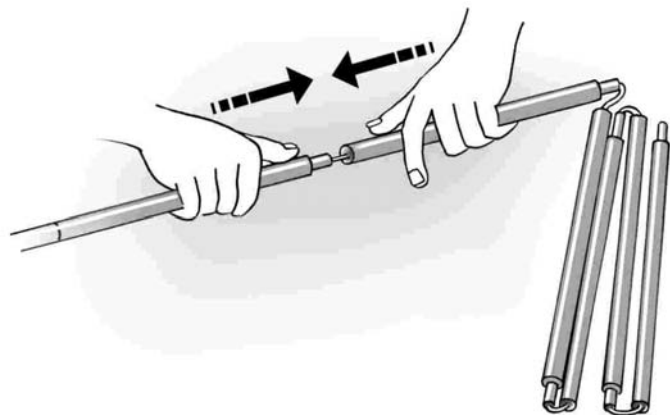

2

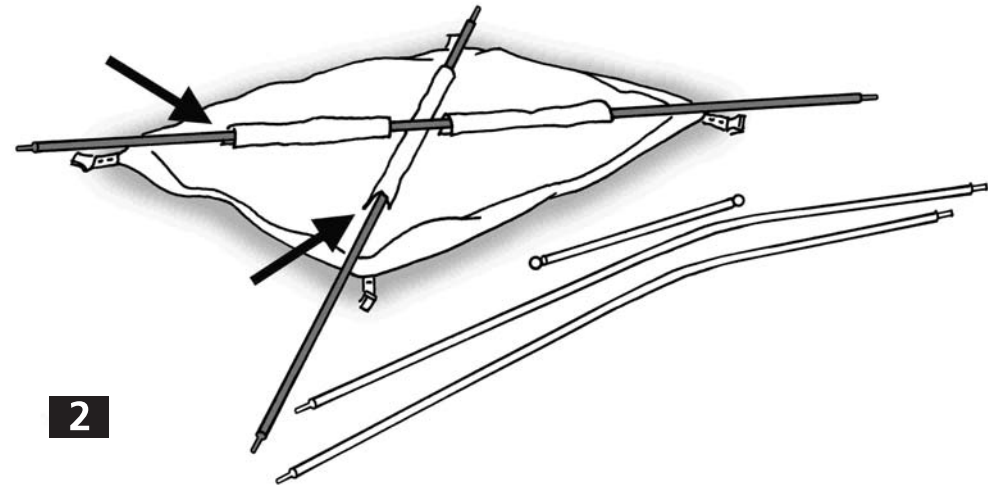

D Beim ersten Aufbau: Sie sollten Ihr neues Zelt erst einmal probeweise aufbauen und sich vor Antritt der ersten Reise mit allen Aufbausritten vertraut machen.

Wählen Sie zunächst einen geeigneten Standort für Ihr Zelt aus (1) und **entfernen Sie dort alle spitzen Gegenstände**, die den Zeltboden beschädigen könnten. Breiten Sie Ihr Zelt flach auf dem Boden aus und fügen Sie die Segmente des Stangenverbunds sorgfältig zusammen, so dass diese **fest ineinander sitzen** (2).

Achten Sie darauf, dass **während des Aufbaus alle Reißverschlüsse geschlossen** sind.

4

Pitching your tent for the first time: We recommend you to do a dry run with your new tent, in order to familiarise yourself with **all the pitching instructions** before your first trip.

Choose a suitable site (1), **removing all sharp objects** which might damage the groundsheet. Spread out the tent on the ground and carefully connect all pole sections of the linked pole framework, **ensuring they lock together firmly** (2).

Ensure that all zips are closed when pitching the tent.

F Premier montage: Avant de partir en voyage, nous vous conseillons de monter votre tente une première fois en guise de test pour vous familiariser avec les différentes étapes du montage.

Veillez d'abord choisir un endroit adéquat pour votre tente (1) et **enlever tous les objets pointus** qui pourraient endommager le tapis de sol. Étendez votre tente à plat sur le sol et assemblez soigneusement les segments des arceaux en aluminium, de manière à ce qu'ils **soient solidement imbriqués les uns dans les autres** (2). Veillez à ce que **les toutes fermetures à glissière soient fermées** lors du montage.

5

PHASE 2

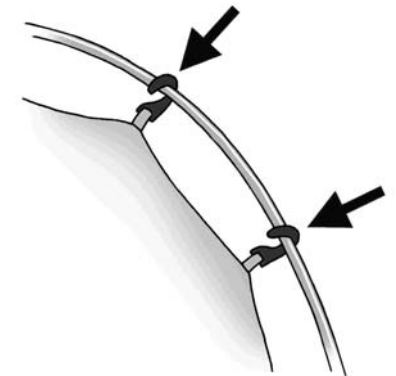
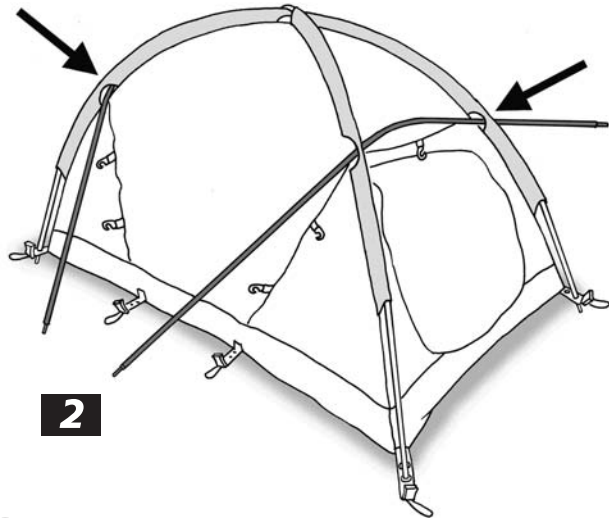
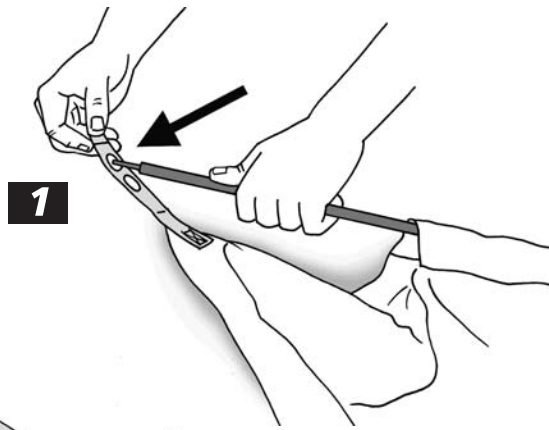

D Schieben Sie die beiden langen roten Stangen über Kreuz in die rot markierten Stangenkanäle des ausgebreiteten Innenzeltes. Stecken Sie die spitzen Stangenenden in eine Öse an den jeweiligen Bodeneckbändern. Daraus bildet sich eine Kreuzkuppel (1).

Schieben Sie nun an beiden Zelteingangsseiten je eine der grauen langen Stangen unter den roten Stangen der Kreuzkuppel an den Stangenkanalöffnungen durch (2). Stecken Sie auch hier die spitzen Stangenenden in die äußeren Ösen an den mittleren Bodenbändern und formen Sie so die Eingangsbögen (3). Fixieren Sie das restliche Innenzelt mit den Kunststoffclips an den grauen Stangen (4).

GB Slide the two long red poles across each other into the red marked pole sleeves on the inner tent, which should be spread out flat. Slot the pointed ends of the poles into the outer eyelets on the corner tapes to form the dome (1). Next slide the two long grey poles under the red poles of the dome and into their respective pole sleeves located at each entrance (2). Slot the pointed ends of the poles into the outer eyelets on the middle corner tapes to form the entrance arches (3). Attach the inner tent to the grey poles using the plastic clips (4).

F Passez les deux mâts longs et marqués en rouge en croix dans la glissière (marqué en rouge) de la tente intérieure détenue. Insérez les extrémités pointues de mât dans un oeillet respectives aux bandes angulaires au sol et alors il se forme un dôme de croix (1). Passez ensuite à chaque côté d'entrée de la tente un mât gris et long sous les arceaux rouges de dôme en croix au travers de la glissière d'entrée (2). Insérez là aussi les extrémités pointues de mâts dans les oeillets extérieurs aux bandes angulaires au sol centrales et alors vous formez les arcs d'entrée (3). Fixez le reste de la tente intérieure aux armatures grises à l'aide des clips en plastique (4).

PHASE 3



1

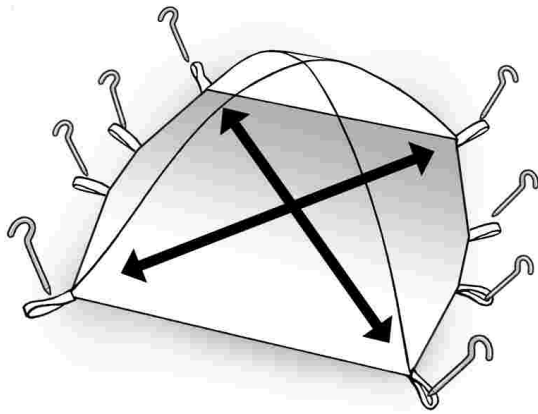

2

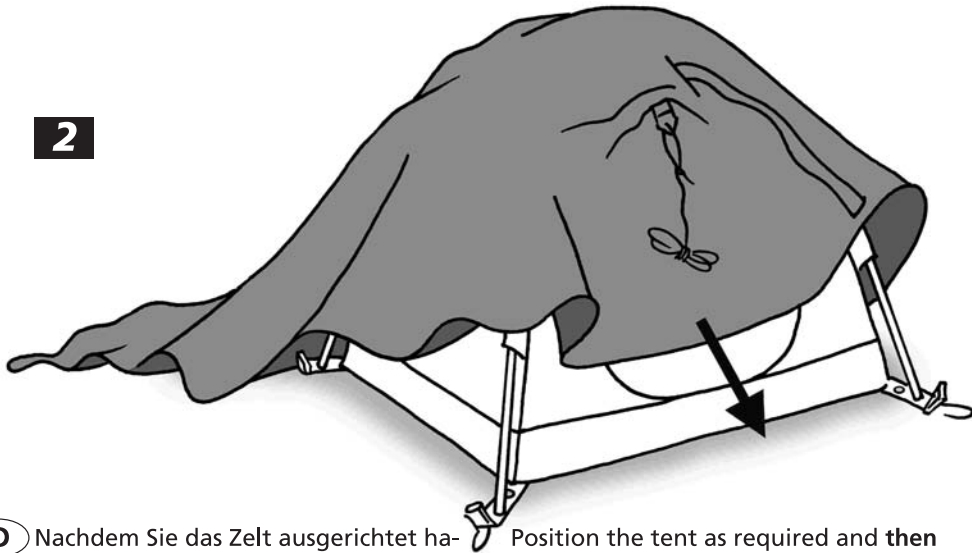

3

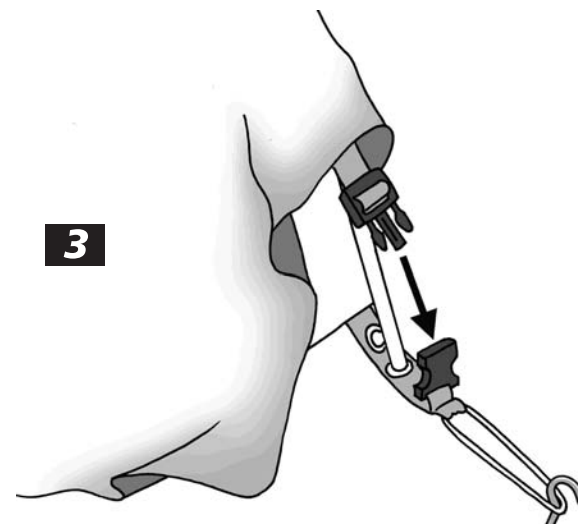

4

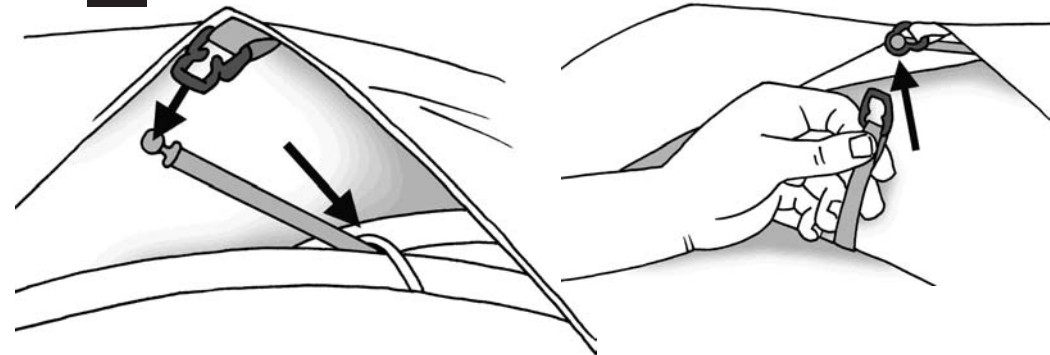

D Nachdem Sie das Zelt ausgerichtet haben, **fixieren Sie das Innenzelt an den acht Bodeneckpunkten** mit Heringen (1). Legen Sie nun das **Überdach** über das Innenzelt, so dass die **Außenzeleingänge mit den Innenzeleingängen übereinstimmen** (2). Verbinden Sie nun das Überdach **über die Kunststoff-Steckschnallen** an den acht Bodeneckpunkten des Innenzeltes und **bringen Sie es auf Spannung** (3). Öffnen Sie die Dachbelüftung des Außenzeltes und **fixieren Sie die kurze graue Dachstange**, in dem Sie sie **zwischen den beiden Stangen der Kreuzkuppel hindurch schieben** und an beiden Enden mit den Kunststoffclips befestigen (4).

Position the tent as required and then **peg down the inner tent at the eight corner points at ground level**. (1). Lay the **flysheet** over the inner tent and ensure that the **inner tent and outer tent entrances are positioned correctly** together (2). **Connect the flysheet to the eight ground level corner points on the inner tent using the plastic snap buckles and tension it correctly** (3). Open the roof vent in the flysheet and slide the short grey roof pole between the two red dome poles. Fix both ends of the pole in position with the plastic clips (4).

GB

F Après vous avez aligné votre tente, **fixez la tente intérieure aux huit coins du sol** avec des piquets (1). Posez maintenant le **double-toit** sur la tente intérieure de sorte que les **entrées du double-toit correspondantes aux entrées de la tente intérieures** (2). **Abouchez le double-toit sur les boucles rapides plastiques** au point angulaires au sol de la tente intérieure et **tendez-la** (3). Ouvrez l'aération du toit de la tente extérieure et **fixez l'armature du toit grise et courte** de sorte que vous poussez l'armature entrez les deux armatures du dôme en croix et **accrocher les deux extrémités avec les clips en plastique** (4).

PHASE 4

1

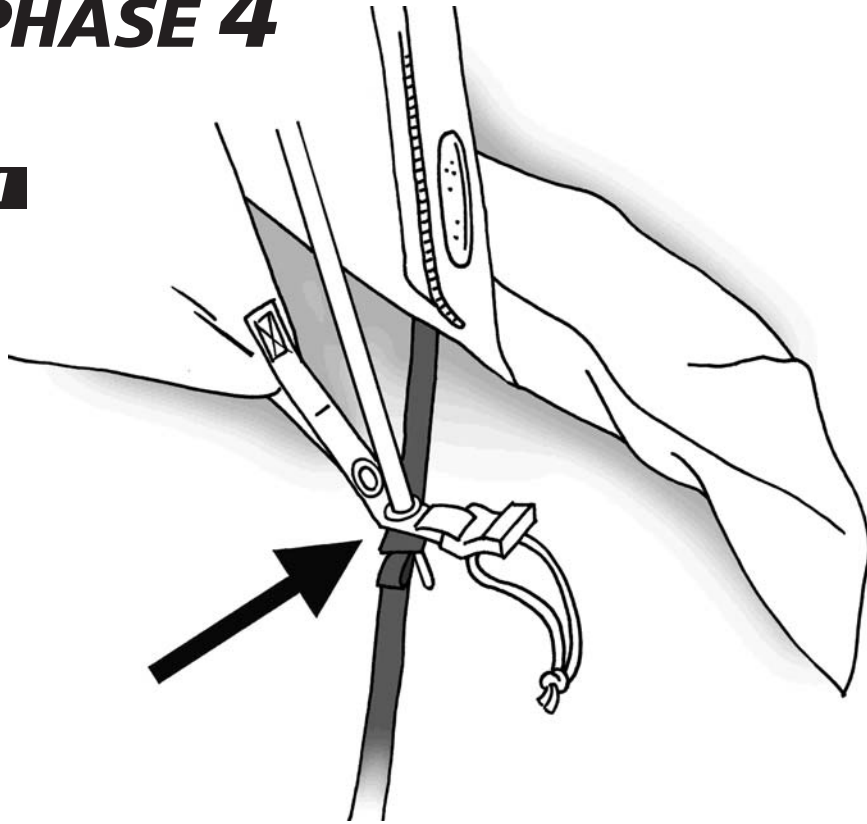

D Fixieren Sie das Bodenband an beiden Außenzelteingängen über die Öse am Stangenende der Kreuzkuppel (1). Ziehen Sie nun an den übrigen Befestigungsschlaufen die **Apsiden aus (2)** und **befestigen diese mit weiteren Heringen (3)**. Spannen Sie Ihr Zelt anschließend mit Hilfe der dafür vorgesehenen Abspannleinen und der restlichen Heringe **sturmstabil aus (4)**. Dazu empfiehlt es sich, die Klettbander auf der Innenseite des Überdachs an die Stangen zusätzlich zu befestigen. Die Ausrichtung der Abspannleinen sollte dem Stangen- und Nahtverlauf der Kreuzkuppel folgen. **Bei Nässe** kann sich das Zeltmaterial dehnen. Es muss dann etwas **nachgespannt** werden.

GB Attach the base tape at each entrance of the flysheet using the eyelet at the end of the dome pole (1). Take hold of the remaining anchor loops, **pull the vestibules (2) out and peg them out (3)**. Tension the tent using the storm guys and the remaining pegs to achieve **full wind stability (4)**. It is recommended that the Velcro tapes on the inside of the flysheet are also attached to the poles. The guylines should be aligned with the poles and seams of the dome. **When wet** the fabric of the tent may stretch. **Re-guy** when necessary.

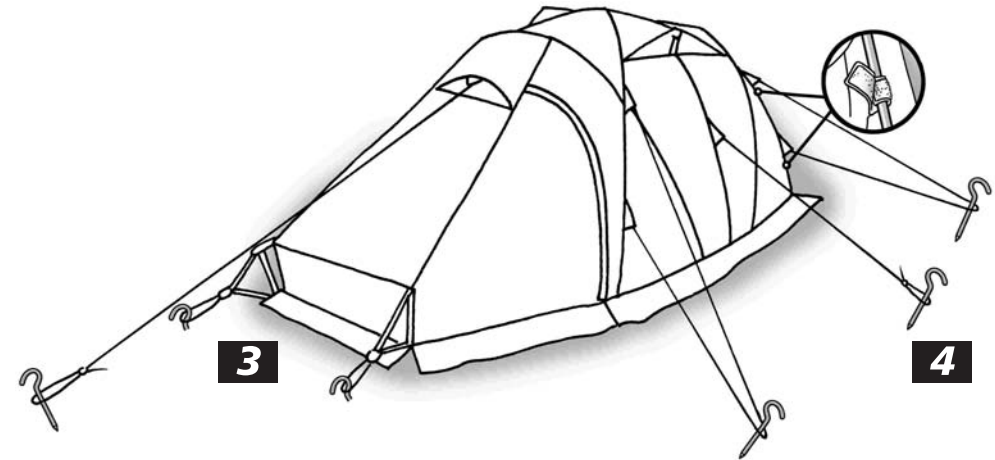
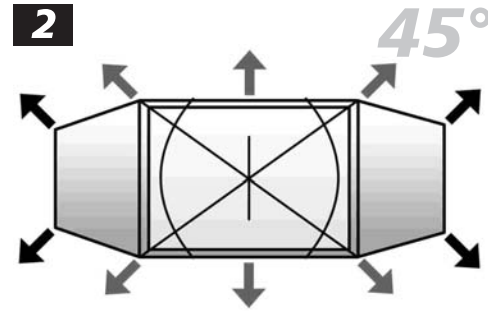

F Fixez la bande au sol aux deux entrées de la tente extérieure sur l'oeillet à l'extrémité de dôme en croix (1). Étirez maintenant **les apsidés** en tirant sur les autres boucles de fixation (2) et fixez-les **avec des piquets (3)**. Tendez ensuite votre tente à l'aide des haubans et piquets prévus à cet effet, de manière à ce qu'elle **résiste aux intempéries (4)**. Il est de plus recommandé de fixer les bandes velcro de l'intérieur de l'avant-toit aux armatures. L'orientation des haubans doit suivre le tracé des armatures et de la couture de l'arc en croix qui forme le dôme de la tente. **Par temps humide**, il arrive que le tissu de la toile se détende. Il faut alors la **retendre** un peu.

FALTANLEITUNG

D Um das Einpacken und den nächsten Aufbau zu erleichtern, fassen Sie die Abspannleinen so kurz wie möglich und beachten Sie folgende Schritte:

Legen Sie das Außenzelt längs halbiert auf die Seite (1) und schlagen Sie die Apsiden ein (2).

Dritteln Sie das Zelt erst längs (3) und dann quer (4).

Schließlich wird das Zelt mit Hilfe des Gestängesacks eingerollt (5/6).

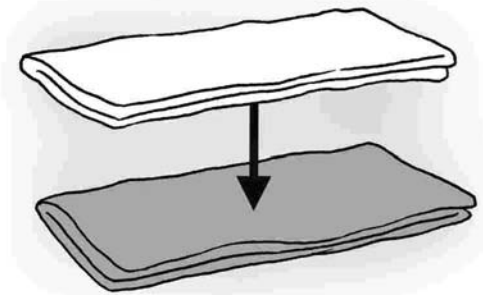
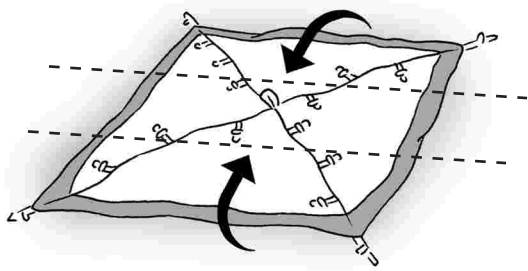
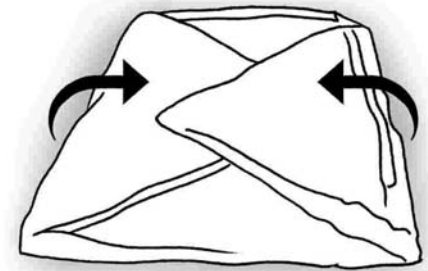
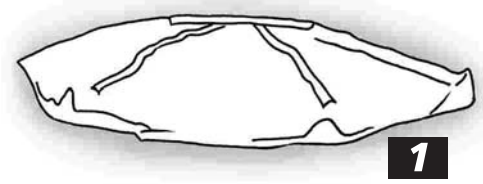

FOLDING INSTRUCTION



INSTRUCTIONS DE PLIAGE
Pour faciliter l'emballage et le remontage ultérieur de la tente, enrroulez soigneusement les haubans, resserrez-les autant que possible et veillez à respecter les étapes suivantes :

Pliez en deux la tente dans le sens de la longueur et posez-la sur le côté (1), pliez ensuite les apsides vers l'intérieur (2). Pliez d'abord la tente en trois dans le sens de la longueur (3) et ensuite dans la transversale (4).

Pour finir, enrroulez la tente à l'aide du sac pour arceaux (5/6).

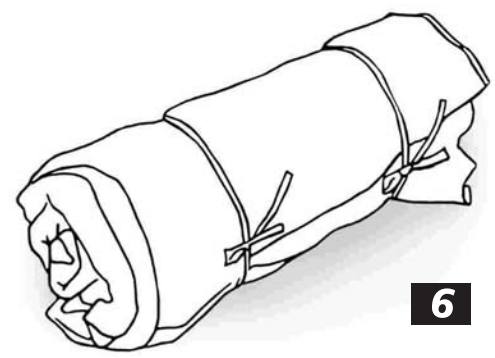
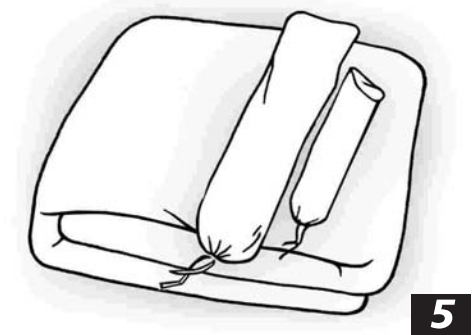
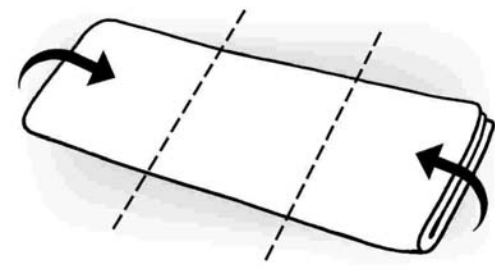

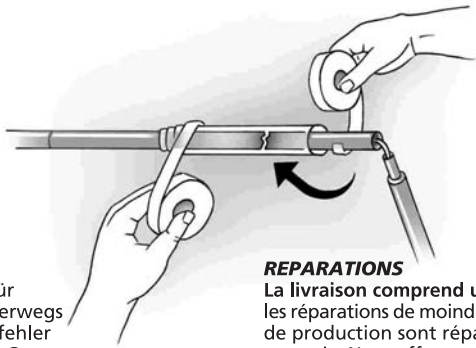

D REPARATUREN
Reparaturmaterialien für kleine Reparaturen unterwegs **liegen bei**. Produktionsfehler werden im Rahmen der Garantieleistungen repariert. Andere Reparaturen führen wir gegen eine Gebühr gerne aus. Schicken Sie das gereinigte Zelt mit klarer Reparaturkennzeichnung/-anweisung und Ihrem Kaufbeleg über Ihren Fachhändler ein.

LAGERUNG
Bevor Sie Ihr Zelt längere Zeit lagern, muss es **vollkommen durchgetrocknet** sein, sonst besteht Gefahr von Schimmel- und Stockfleckenbildung.

UV STRAHLUNG
Ultraviolette (UV) Strahlung zerstört mit der Zeit alle modernen Zeltmaterialien. Das spezielle Silicone-Zeltmaterial erhöht die Lebensdauer gegenüber herkömmlichen Zeltmaterialien, kann aber auch auf Dauer der Natur nicht trotzen. Bitte vermeiden Sie deshalb dauerhafte intensive Sonneneinwirkung. Jack Wolfskin übernimmt keine Garantie für Schäden durch UV Strahlung.

GB REPAIRS
Repair materials for minor repairs during usage **are provided**. Production faults will be repaired under the terms of our guarantee. Our service department will be pleased to perform other repairs for a small charge. Please send in your cleaned tent via your nearest dealer, enclosing clear repair instructions and proof of purchase.

STORAGE
Allow your tent **dry to thoroughly** while still assembled before storing it for any longer period. This will prevent mildew and damp stains forming.

UV LIGHT
Ultraviolet (UV) radiation reduces the tear strength of all tent materials in the course of time. The special silicone coated tent flysheet increases the service life in comparison with conventional materials. Tent materials, however, cannot permanently defy the effects of nature. Therefore, please avoid subjecting the tent to intensive sunlight for extended periods of time. JACK WOLFSKIN will not assume any liability for damage caused by ultraviolet light.

REPARATIONS
La livraison comprend un **kit de réparation** pour les réparations de moindre importance. Les défauts de production sont réparés dans le cadre de la garantie. Nous effectuons volontiers toutes autres réparations, cependant celles-ci seront payantes. Veuillez nous faire parvenir, via votre revendeur spécialisé, votre tente nettoyée en indiquant clairement - soit directement sur la tente ou par instructions séparées - ce qu'il convient de réparer et en joignant votre ticket de caisse.

STOCKAGE
Si vous souhaitez stocker votre tente durant une période prolongée, il faut que celle-ci soit **complètement sèche**, sinon il y a un risque de formation de moisissures et de mouillures.

RAYONNEMENT UV
Au fil du temps, le rayonnement ultraviolet (UV) détruit tous les types modernes de tissus de tentes. Notre tissu spécial en silicone a cependant une plus grande longévité que les tissus de tentes conventionnels, mais ne résiste pas non plus à la nature à l'infini. C'est pourquoi nous vous recommandons d'éviter un rayonnement solaire intensif durable. Jack Wolfskin n'assume aucune garantie pour les dégâts causés par le rayonnement UV.

F WEITERE TIPPS
Die stramme Grundspannung der Stangen, des Überzeltes und der Abspannleinen sind die Voraussetzung für besten Stand und Sturmstabilität Ihres Zeltes.

Überprüfen Sie den Sitz der Stangen und spannen Sie Überzelt und Abspannleinen immer straff aus. Investieren Sie sich beim Aufbau ruhig ein paar Minuten mehr an Zeit und Mühe, dann können Sie beim nächsten Wettereinbruch ganz „entspannt“ sein.

NAHTDICHTER
Eine Silicone Beschichtung des ultraleichten Außenzeltmaterials erhöht die Weiterreißfestigkeit und UV Beständigkeit gegenüber herkömmlichen PU Beschichtungen um ein vielfaches. Herkömmliche Nahtbandversiegelungen haften aber nicht auf dieser Beschichtung. Deshalb werden Silicone beschichtete Materialien mit einem speziellen Faden verarbeitet, der bei Nässe aufquillt und die Naht so weitest gehend abdichtet. Dennoch empfiehlt es sich besonders Nahtstellen, in die mehrere Lagen Material oder Bänder mit eingefasst sind, von innen und außen mit einem SILICONE Nahtdichter (im Fachhandel erhältlich) zu bearbeiten.

GB FURTHER TIPS
Correct initial tensioning of the poles, the flysheet and the guy lines are the prerequisites for a secure pitch and optimum wind stability.

Check that the poles are correctly positioned and seated and always tension the flysheet and the guylines correctly. Take your time; a few minutes spent checking the tent during pitching will mean that you can relax when the weather next turns bad!

SEAM SEALANT
A silicone coating on the ultra-lightweight flysheet fabric increases the tear strength and UV resistance several fold, compared to conventional PU coatings. However, conventional tape seals will not adhere to this coating. Instead a Cotton-Core-Spun thread is used to seal the seams of this silicone coated fly sheet. We recommend additional sealing with a special SILICONE seam sealant (available at your outdoor retailer), particularly at those points of the seam where integrated tapes or tensioning loops interrupt the continuity of the tape seal.

F AUTRES CONSEILS
Pour que votre tente soit stable et résiste aux intempéries, il faut une forte tension de base des arceaux, du double-toit et des haubans.

Vérifiez la position des arceaux et tendez le double-toit et les haubans de manière à ce qu'ils soient toujours tendus. Mieux vaut investir un peu plus de temps pour un montage correct. Cela vous permettra d'être tranquille lors de la prochaine tempête.

COLLE IMPERMEABILISANTE
Le matériau ultraléger de la tente d'extérieur est recouvert avec un revêtement en silicone qui augmente énormément la résistance à la déchirure et la résistance aux UV par rapport aux revêtements de polyuréthane conventionnelles. Les colles imperméabilisantes conventionnelles cependant n'adhèrent pas à ce revêtement. C'est pourquoi, les matériaux recouverts de silicone sont traités par un fil spécial qui gonfle lorsqu'il est mouillé et sceller la couture en majeure partie. Néanmoins il est recommandé de traiter les endroits des coutures où plusieurs couches de matériaux ou les bandes ont été intégrés avec une SILICONE colle imperméabilisante (disponible dans les magasins spécialisés) aussi bien à l'extérieur qu'à l'intérieur.

